

简体中文

HORI 格斗摇杆 Real Arcade Pro.V 隼 for Windows® PC

使用说明书

非常感谢您购买本公司产品。

为了安全地使用本产品，在使用之前，请仔细阅读此使用说明书。

为了方便今后查阅，请在阅读完后，妥善保管好此使用说明书。



注意 致各位家长 请务必阅读

- 本产品含有细小零部件，请勿让3岁以下儿童接触。
- 请放置在婴幼儿无法触及的地方，万一发生误吞的情况，请立即咨询医生处理。
- 本产品较重，因此万一掉落在脚上可能会造成严重伤害。不使用时，请将其存放在孩童接触不到的地方。
- 请勿将本产品放置在潮湿、灰尘较多的地方。
- 如果本产品不慎发生损坏或者性质发生了变化，请停止使用。
- 请勿对本产品浇水或放在受到水淋的地方。否则可能会造成触电或故障。
- 请不要放在暖气设备等热源附近。另外，请不要放在阳光直射的地方。否则可能会使产品内部过热，导致故障。
- 请勿通过市售的USB集线器或USB延长线使用本产品。否则可能会出现无法正常工作的情况。
- 请不要用手指或金属触摸USB插头的金属部分。否则可能会造成受伤或故障。
- 请勿使用物品对本产品施加撞击，或使本产品跌落等强烈冲击。
- 请勿通过拉扯线缆断开连接，否则可能会导致线缆断裂。请务必握住插头插拔。
- 请注意不要让线缆卷到脚上。否则可能会导致受伤或线缆断裂。
- 请勿用力弯曲或拉拽连接线。
- 请注意不要让儿童将连接线缠绕在脖子等部位上玩耍，否则会有窒息危险。
- 禁止擅自对本产品进行拆解或修理、改造。
- 请使用干燥软布对本产品进行清洁。请勿使用汽油、稀释剂等化学药剂。
- 请勿将本产品用于其他用途，如因此发生事故或者造成损害，本公司概不负责。

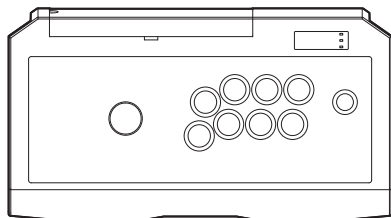

控制器 × 1

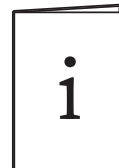

使用说明书 × 1

适用主机

PC

支持操作系统	Windows®11 / 10	
输入规格	XInput	✓
	DirectInput	✓
系统要求	USB-A 端口	

重要 使用本产品之前，请务必查看 PC 以及其他连接设备和软件的使用说明书。

各部件名称 XInput / DirectInput

正面

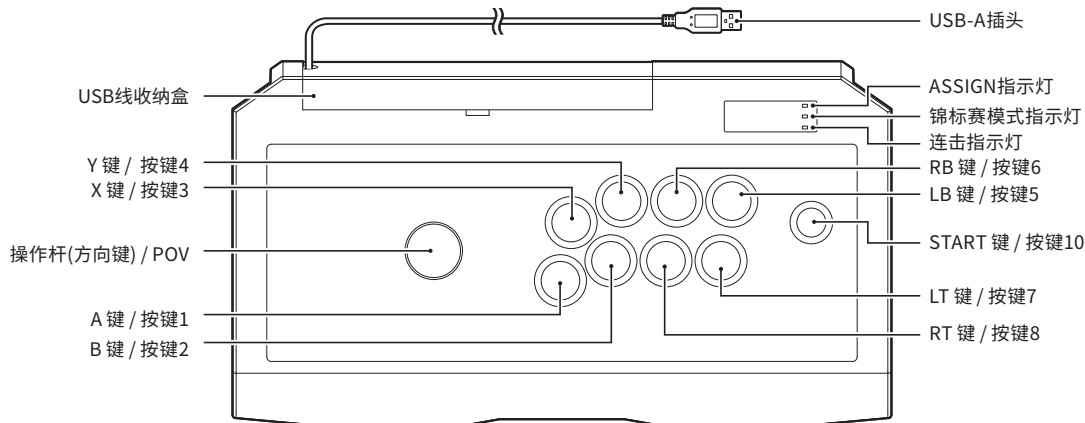

右侧

* 对于切换功能，使用前务必检查各开关的状态，以免误操作或意外操作发生。

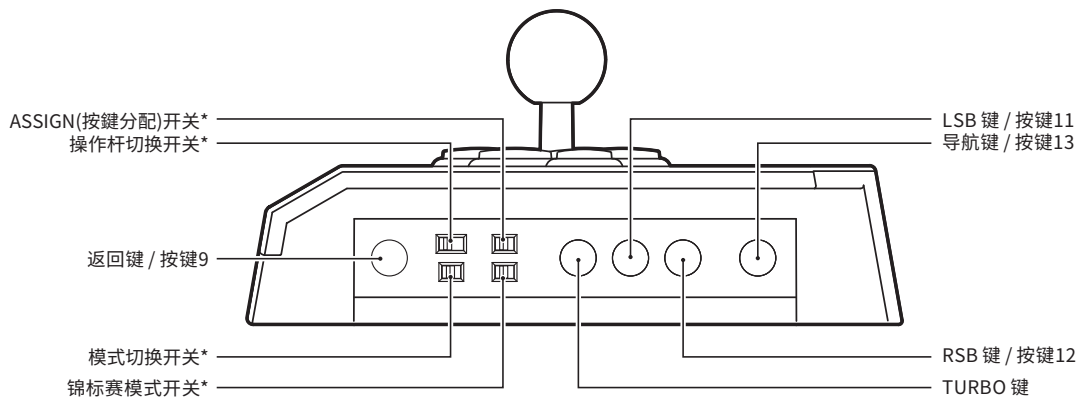

搬动方法

抓住图中所示的位置即可轻松搬动。
* 请勿仅握住操作杆(方向键)搬动本产品。

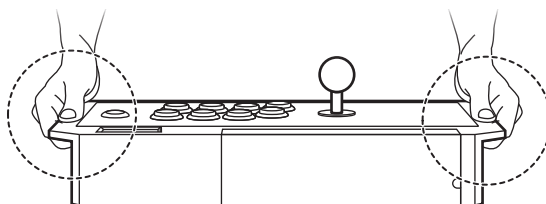

USB线的取出方法

USB 线存放在产品背面的 USB 线收纳盒中。

* 打开和关闭时，请小心不要夹住 USB 线。

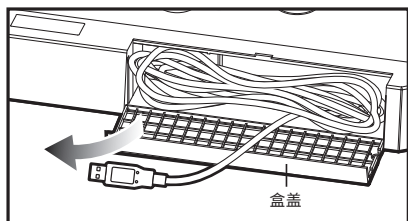

打开盒盖并取出 USB 线。

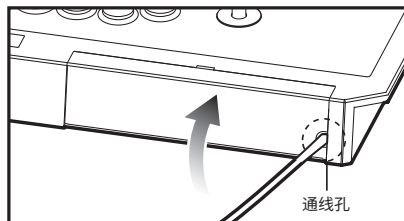

将 USB 线穿过盒盖上的孔并关上盒盖。

* 收纳 USB 线时，请按照相反的步骤操作。

连接方法

将本产品的 USB 电缆连接至 PC 的 USB 端口。

* 请勿在连接 USB 线时，操作各种按键、开关或操作杆。

* 连接时，请仔细检查 USB 插头的方向后再插入。



模式切换功能

通过模式切换开关，可以将本产品的输入切换为 XInput 或 DirectInput。

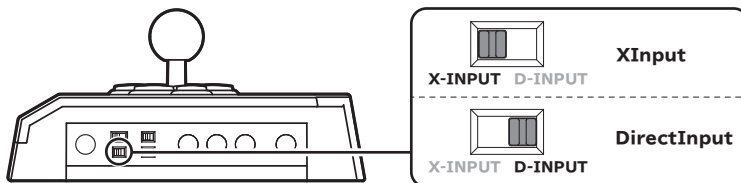

锦标赛模式功能

通过打开锦标赛模式开关，START 键功能将被禁用，并且 START 键功能将被分配给 TURBO 按键。

当锦标赛模式开关打开时，锦标赛模式指示灯会亮灯。



ASSIGN(按键分配)功能

通过切换 ASSIGN(按键分配) 开关，可以将其他按键功能分配给特定按键或将其设置为禁用。

- 可以分配其他按键功能的按键 → XInput : A 键 / B 键 / X 键 / Y 键 / LB 键 / RB 键 / LT 键 / RT 键 / START 键
DirectInput : 按键 1 / 按键 2 / 按键 3 / 按键 4 / 按键 5 / 按键 6 / 按键 7 / 按键 8 / 按键 10
- 可被分配的按键功能 → XInput : A 按键 / B 按键 / X 按键 / Y 按键 / LB 按键 / RB 按键 / LT 按键 / RT 按键 / BACK 按键 / LSB 按键 / RSB 按键 / NC(禁用)
DirectInput : 按键 1 / 按键 2 / 按键 3 / 按键 4 / 按键 5 / 按键 6 / 按键 7 / 按键 8 / 按键 9 / 按键 11 / 按键 12 / NC(禁用)

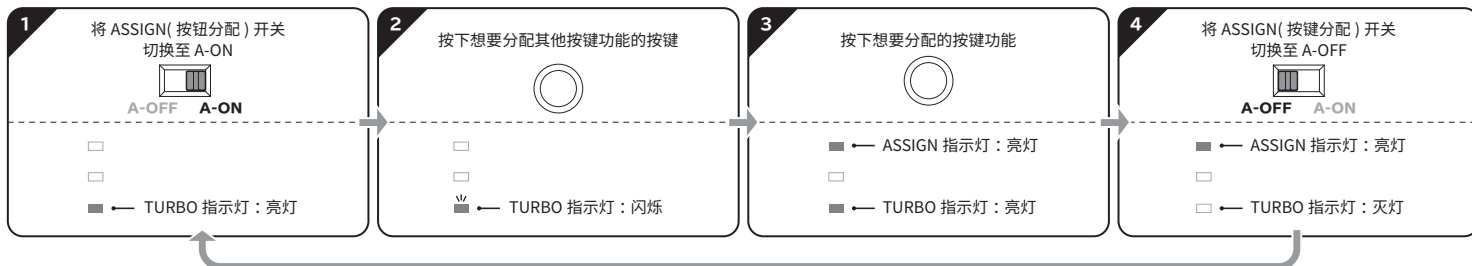

- 当想要禁用按键功能时→步骤 2 后，请按下本产品右侧的 TURBO 键 3 秒。
- 当想要将分配模式中设置的所有按键返回到其初始状态→请在步骤 1 后，立即按下导航键。
- 当想要将分配模式中设置的某个按键返回到其初始状态→请在步骤 2 后，再次按下同一按键 3 秒钟。
- 即使断开后重新连接 USB 线，设置也会被保存。
- 如果 START 键功能已分配给 TURBO 键，当想禁用任一按键功能时，请在步骤 2 后按住位于右侧的 TURBO 键 3 秒。
- * 多个按键功能不能分配给同一个按键。
- * 如果将其他按钮功能分配给 START 键，则 START 键功能将被分配给 TURBO 键。

连击功能

本产品可将连击/连击保持功能设置为下面的按键。

- **可以连击的按键** → XInput : 操作杆(方向键)上下左右/A键/B键/X键/Y键/RB键/LB键/RT键/LT键
DirectInput : 操作杆(POV)/按键1/按键2/按键3/按键4/按键5/按键6/按键7/按键8

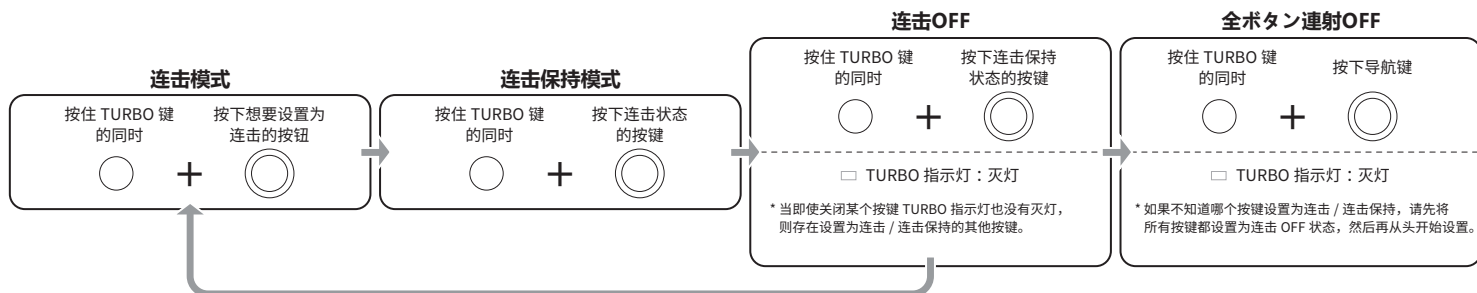

连击功能

仅当按下按键时才连击(连续输入)。

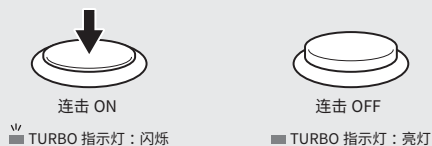

连击保持功能

即使您松开按键, 也会自动连击(连续输入)。



- * 无法对操作杆(方向键)的上下左右设置连击保持功能。
- * 操作杆切换开关设置为L摇杆或R摇杆, 则无法设置连续射击/射击保持功能。
- * 按下导航键将取消连击/连击保持功能设置。如果在重新启动游戏时再次使用连击/连击保持功能, 则需要重新设置连击/连击保持功能。
- * 当锦标赛模式开关处于ON状态时, 则无法更改除将所有按键设置为连击OFF以外的任何设置。
- * 请注意, 在主屏幕上使用连击/连击保持功能可能会导致意外操作。

连击速度切换功能

通过在按住TURBO键的同时按下LSB键或RSB键, 可以在约每秒5/10/20次的三个级别中切换连击速度。TURBO指示灯会以与设置的连击速度相对应的速度闪烁。

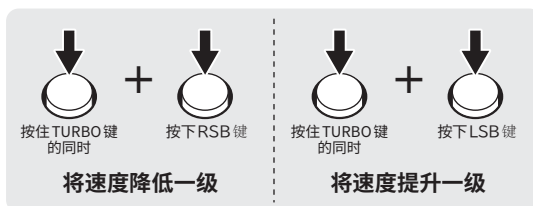

操作杆切换功能

通过操作杆切换开关, 可以将控制器的方向键、L摇杆或R摇杆的功能分配给操作杆(方向键)。

- * 操作杆不能进行模拟(Analog)操作。

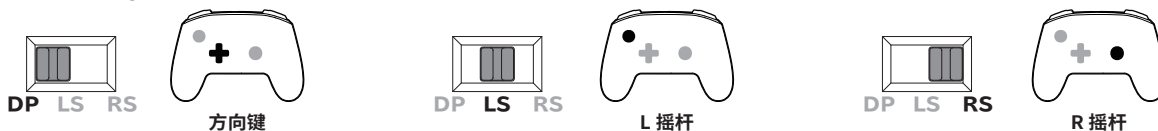

产品规格

外形尺寸	: (宽)约340 mm × (深)约237 mm × (高)约114 mm (包括操作杆)
重量	: 约2.2kg
连接线长	: 约3m
连接方法	: USB-A

操作杆	: “HAYABUSA” (新研发用于街机游戏的开关, 由HORI制造)
按键*	: “HAYABUSA” (新研发用于街机游戏的开关, 由HORI制造) * A键/B键/X键/Y键/LB键/RB键/LT键/RT键
START键	: HORI按键 (由HORI制造)

插图与产品实物可能略有差异。

本公司对本产品规格及外观的改良, 可能不会另行通知。请理解。

除列出的功能外, 并不配备其他功能。

不包含内容栏中列出以外的内容。

对于因本产品故障等问题, 而导致不能使用付费内容的情况, 本公司不承担任何责任。请理解。

“HORI”以及“HAYABUSA”是 HORI 公司的注册商标。

所有其他商标的权利归其各自所有者所有。