

太鼓之达人专用控制器

for PlayStation®5 consoles, PlayStation®4 consoles, Windows PC*

使用说明书

非常感谢您购买本公司产品。

为了安全地使用本产品，在使用之前，请仔细阅读此使用说明书。

为了方便今后查阅，请在阅读完后，妥善保管好此使用说明书。

* 与 PC 的兼容性未经 Sony Interactive Entertainment Inc. 测试或保证。

本产品为「太鼓之达人」专用控制器

目次

快速使用指南	1-2	适用主机	5
关于游戏方式的请求	3	各部件名称 / 功能	6
注意	4	故障排除	7
包装内容	5	产品规格	8

快速使用指南



为了安全地使用本产品，在使用之前，请仔细阅读此使用说明书。

■ 确保各主机都升级到最新的系统软件。

PS4™ 主机

1. 选择【设置】→【系统软件升级】。
2. 如果有可用更新，请按照屏幕上的说明更新软件。

PS5® 主机

1. 选择【设置】→【系统】。
2. 选择【系统软件】→【系统软件升级和设定】。
如果有可用更新，将显示“更新可使用”。
3. 选择【更新系统软件】以升级系统软件。

1

组装专用支架并安装太鼓控制器。

- ⚠ 太鼓控制器与专用支架请于组装完成后使用。
- ⚠ 组装过程中请注意不要夹到手指。
- ⊘ 请勿将其安装在以下位置。
 - 在不稳定的地方
 - 玻璃等易碎物体上
 - 在加热毯上
 - 靠近主机处

1 组装专用支架。

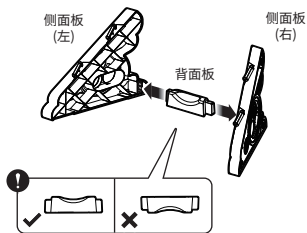

2 将支架固定，如图所示，对准太鼓背面的 4 个孔，嵌入组装。

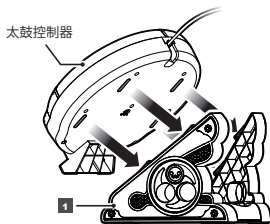

2 请根据使用本产品的环境切换硬件切换开关。



3 请连接 USB 线。

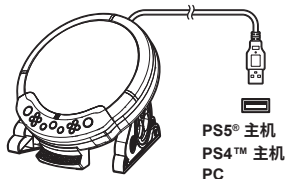

连接时，请仔细检查 USB 插头的方向后再插入。

请注意以下几点，否则本产品可能无法正常工作。

- 请勿通过市售的 USB 集线器或 USB 延长线使用本产品。
- 使用时请勿插拔 USB 插头。
- 请勿在以下情况操作太鼓控制器：

- 将本产品连接至 PSS® 主机、PS4™ 主机或 PC 时
- 开启 PSS® 主机、PS4™ 主机或 PC 电源时
- PSS® 主机、PS4™ 主机或 PC 解除休眠模式时

4 各主机在开启电源后，请按下本产品上的 (PS) 键并登录。

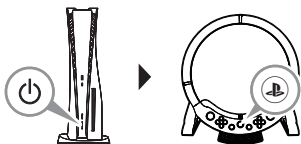

关于游玩方式的请求

- 游戏时请勿绕臂挥动、投掷鼓棒，避免打到周围的人或物。
- 请勿随意用力敲击本产品。否则可能会造成故障或受伤。
- 「鼓面」或「鼓边」处内置重要感应器，为游玩功能的关键部件。请小心轻放。
- 图为游戏中敲击可输入的区域。请按正确的方式输入。

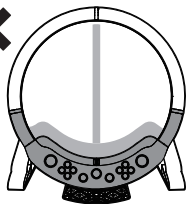
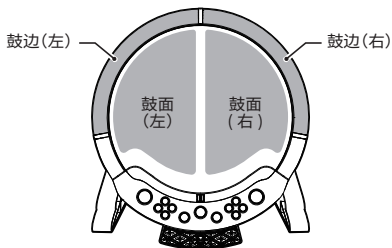

太鼓控制器的中央线、按键周围、鼓边下部分不识别输入。

- 请勿敲击以下地方，可能会造成故障或损坏：

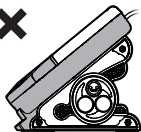

太鼓控制器的侧面和背面

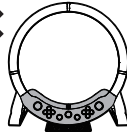

太鼓控制器正面按键的周围

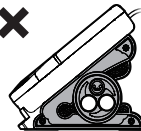

专用支架



USB 连接线及插头



注意

致各位家长 请务必阅读

不遵守以下注意事项可能会导致人身伤害，本产品或各主机硬件损坏。

- 如果是儿童使用本产品，请让其在家长的监护下游玩。
- 本产品为室内专用，请勿在室外使用。
- 为了用户的健康着想，请每游玩1小时休息约10~15分钟。
- 使用本产品时，如发生手、手腕、胳膊、手肘等部位疲劳、不适或疼痛等感觉时，请立即停止使用。停止使用一段时间后还依然持续不舒服或疼痛，请立即就医检查。
- 请勿在疲劳状态下使用或连续长时间使用本产品。
- 请勿将本产品用于其他用途，如因此发生事故或者造成损害，本公司概不负责。
- 请勿让儿童将专用鼓棒放入口中啃咬。鼓棒打到眼睛可能会受伤，请注意。
- 在使用本产品开始游戏前，请仔细确认太鼓控制器和专用支架是否完全固定。若专用支架产生不稳定的状况，请重新固定后再开始使用。
- 请使用双手搬运本产品，亦请勿拉扯连接线，或拿起时只抓住支架部位。
- 请勿将手或手指放入太鼓控制器和其专用支架的间隙内。
- 请勿踩踏侧面板。
- 请勿将本产品和其他太鼓造型控制器混合组装使用。
- 太鼓控制器和专用支架为成套使用，若同时拥有复数产品，请勿随意更换组装。
- 请注意不要让儿童将连接线缠绕在脖子等部位上玩耍，否则会有危险。
- 请放置在婴幼儿无法触及的地方，万一发生误吞的情况，请立即咨询医生处理。
- 请勿将本产品放置在潮湿、灰尘较多的地方。
- 请勿使用物品对本产品施加撞击，或使本产品跌落等强烈冲击。
- 如果本产品不慎发生损坏或者性质发生了变化，请停止使用。
- 请勿对本产品浇水或放在受到水淋的地方。否则可能会造成触电或故障。
- 请不要放在暖气设备等热源附近。另外，请不要放在阳光直射的地方。否则可能会使产品内部过热，导致故障。
- 请不要用手指或金属触摸USB插头的金属部分。否则可能会造成受伤或故障。
- 请勿通过市售的USB集线器或USB延长线使用本产品，否则可能会出现无法正常工作的情況。
- 请务必捏住插头再拔出或插上连接线。
- 请注意不要让线缆卷到脚上。否则可能会导致受伤或线缆断裂。
- 请勿用力弯曲线缆或将其捆绑在一起。
- 禁止擅自对本产品进行拆解或修理、改造。
- 请使用干燥柔软的布类擦拭本产品。请勿使用汽油、稀释剂等化学溶剂。
- 因为包装含有重要信息，请务必保留。
- 请保留此使用说明书以供将来查阅。
- 本产品的正常功能可能会受到强电磁干扰的影响。如果受到干扰，只需按照使用说明书(连接方法)重置产品即可恢复正常操作。当功能无法恢复，请移至没有电磁干扰的区域使用该产品。
- 本产品由不可燃树脂和金属部件制成。需丢弃时，请根据当地政府的指示进行处置。

包装内容

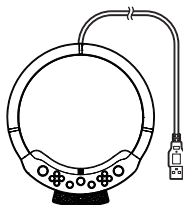

太鼓控制器 × 1



专用鼓棒 × 2

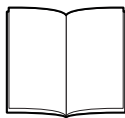

使用说明书 × 1

专用支架 (组装式) 1 套

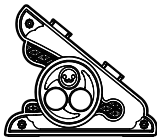

侧面板 (左) × 1



背面板 × 1

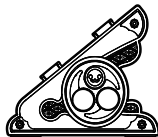

侧面板 (右) × 1

适用主机

PlayStation®5 主机, PlayStation®4 主机

重要

在 PlayStation®5 和 PlayStation®4 上使用本产品之前, 请查阅各主机的使用说明书。

请将 PlayStation®5 或 PlayStation®4 的系统软件更新至最新版本。

更新 PlayStation®5 或 PlayStation®4 主机版本时, 需要互联网连接环境。

PC*

支持操作系统	Windows 10 / 11	
输入规格	XInput	✓
	DirectInput	✗
必要环境	USB-A 端口	

* 与 PC 的兼容性未经 Sony Interactive Entertainment Inc. 测试或保证。

各部件名称/功能

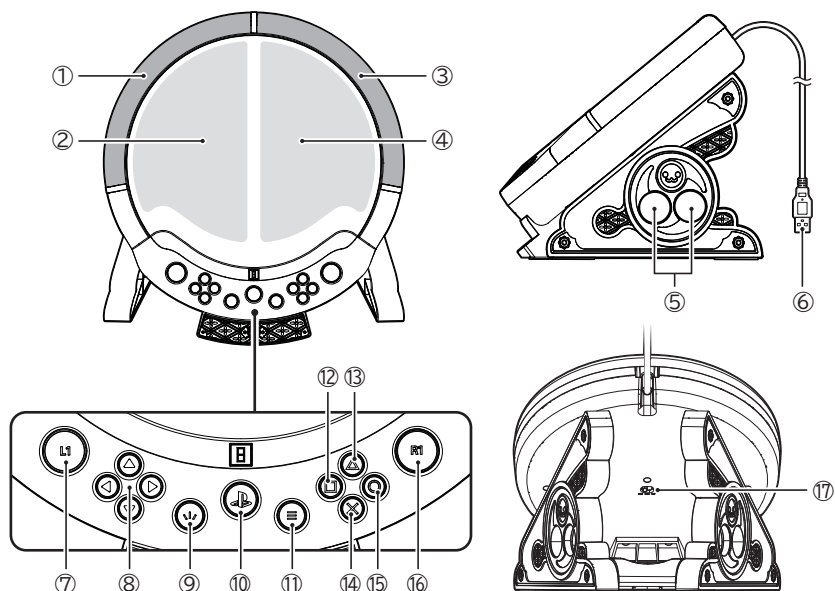

① … 鼓边(左)	[PS5®, PS4™] L2 键	[PC] LT 键
② … 鼓面(左)	[PS5®, PS4™] L3 键	[PC] 左摇杆键
③ … 鼓边(右)	[PS5®, PS4™] R2 键	[PC] RT 键
④ … 鼓面(右)	[PS5®, PS4™] R3 键	[PC] 右摇杆键
⑤ … 鼓棒收纳位置		
⑥ … USB-A 端口		
⑦ … [PS5®, PS4™] L1 键		[PC] LB 键
⑧ … [PS5®, PS4™] 方向键		[PC] 方向键
⑨ … [PS5®] 创建键	[PS4™] SHARE 键	[PC] 返回键
⑩ … [PS5®, PS4™] PS 键		[PC] 导航键
⑪ … [PS5®] 选项键	[PS4™] OPTIONS 键	[PC] Start 键
⑫ … [PS5®, PS4™] X 键		[PC] X 键
⑬ … [PS5®, PS4™] Y 键		[PC] Y 键
⑭ … [PS5®, PS4™] X 键		[PC] A 键
⑮ … [PS5®, PS4™] O 键		[PC] B 键
⑯ … [PS5®, PS4™] R1 键		[PC] RB 键
⑰ … 硬件切换开关		

故障排除

如果本产品无法工作，请检查以下项目：

① 即使按下 **PS** 键，也不会启动PlayStation®5或PlayStation®4主机电源

根据本产品的规格，不能通过按下 **PS** 按钮启动PlayStation®4或PlayStation®5主机电源。

适用于 PlayStation®5 主机： 请按下PlayStation®5主机上的电源键，
或按下与PlayStation®5主机配对的DualSense™无线控制器上的 **PS** 键。

适用于 PlayStation®4 主机： 请按下PlayStation®4主机上的电源键，
或按下与PlayStation®4主机配对的DUALSHOCK®4无线控制器上的 **PS** 键。

② 可以在主屏幕上进行控制，但无法在游戏中进行控制

在PlayStation®5或PlayStation®4上使用，如果选择与开始游戏不同的用户帐户，将无法在游戏中操作控制器。请选择开始各游戏时所使用的同一用户帐户，即可在游戏中操作本产品。此外，请注意，本产品可能不支持在部分PlayStation®5或PlayStation®4规格软件上使用。

③ 按下DualSense™无线控制器或DUALSHOCK®4无线控制器上的 **PS** 键，并启动PlayStation®5或PlayStation®4主机电源，在随后出现的主屏幕中，操作本产品没有响应

如果是通过按下 DualSense™无线控制器或 DUALSHOCK®4 无线控制器上的 **PS** 键启动 PlayStation®5 或 PlayStation®4 主机电源的情况，在随后出现的主屏幕中，将无法操作本产品。

④ 硬件切换功能无法正常工作

请确保本产品上的硬件切换开关已拨动至正确的位置。如果在PlayStation®5或PlayStation®4上使用，请将硬件切换开关拨动至“PS5/PS4”处。在连接到各主机之前，请务必将切换硬件切换开关拨动至正确位置。如果在连接状态下切换硬件切换开关，可能会出现动作异常。

⑤ 即使按下 **PS** 键，也无法操作控制器

请检查硬件选择开关和确认“快速使用指南”中的步骤。

- 请将PlayStation®5或PlayStation®4的系统软件更新至最新版本。

- 新购买的PlayStation®5或PlayStation®4主机，以及将所有设置已初始化后的PlayStation®5主机或PlayStation®4主机，无法在初始设置画面中使用本产品。

适用于 PlayStation®5 主机： 请使用 DualSense™无线控制器进行初始设置。

适用于 PlayStation®4 主机： 请使用 DUALSHOCK®4 无线控制器进行初始设置。

当觉得鼓面或鼓边的反应有问题时

由于本产品的规格原因，鼓面和鼓边的敲击反应存在差异。根据不同敲击位置，反应可能会有所不同，这属于正常现象。

当觉得太鼓控制器反应有问题时，请尝试进行以下维护或许能有所改善。

方法①：用手揉平表皮

方法②：使用专用鼓棒敲击*

* 稍微用力点敲击就可能有所改善。

* 请勿随意用力敲击本产品。否则可能会造成故障或受伤。

产品规格

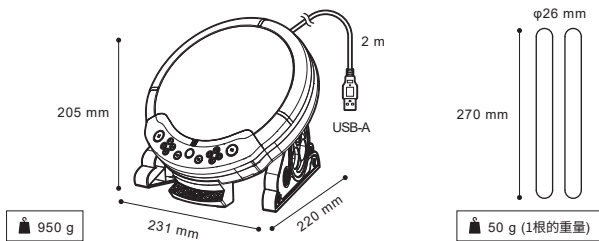

无法使用 (PS)键启动PlayStation®5主机或PlayStation®4主机。
无法使用 (PS)键从PlayStation®5主机或PlayStation®4主机的待命模式返回。

本产品不具备以下功能:

- 自适应扳机
- 触摸板
- 玩家指示灯
- 运动传感器功能
- 触摸板键
- 立体声耳机 / 麦克风插口
- 触觉回馈(振动)功能
- 麦克风
- 左模拟摇杆
- 扬声器
- L2/R2键模拟输入
- 右模拟摇杆
- 光条

插图与产品实物可能略有差异。

本公司对本产品规格及外观的改良,可能不会另行通知。请理解。

“”、“PlayStation”、“PS5”、“PS4”、“DualSense”和“DUALSHOCK”为Sony Interactive Entertainment Inc.的注册商标或商标。

所有其它商标皆属相关原著作权人所有。制造及销售皆由Sony Interactive Entertainment Inc.及其关联公司授权。

“”以及“”是HORI公司的注册商标。

Taiko no Tatsujin™Series & ©Bandai Namco Entertainment Inc.